

ドライブ レコーダー
DRIVE RECORDER
CS-61FH®

取扱説明書 本体編

この度は、弊社製品をご購入いただきまして、まことにありがとうございます。
 ご使用になる前に、本書をよくお読みになり、本機を正しくお使いください。
 なお、お読みになったあとは、大切に保管してください。

本機は、日常の運転をドライブレコーダーで記録し分析することで、安全運転についての改善や、効果的な運転管理を推進し、交通事故の防止および安全運転を促進する目的で製造販売しております。

microSDカードについての取り扱い注意事項

microSDカードの挿入／取り出しの際は、本機からDCプラグを外し、必ず本体の動作LEDが消えたことを確認してから行ってください。

microSDカードは消耗品です。一定使用期間が過ぎるとメモリーセクターの一部が損傷されて正常な録画ができない可能性があります。microSDカードによる不具合が発生した場合は、オプションのmicroSDカードと交換してください。

microSDカードを新たに購入される場合は、オプションのドライブレコーダー専用microSDカード(GDO-SD8G1/GDO-SD16G1/GDO-SD32G1/GDO-SD64G1)をおすすめします。

画像モードを変更するとmicroSDカードメンテナンスフリー機能により、ファイルシステムを再構築するため、フォーマットが発生し、記録ファイルが全て消去されます。あらかじめ、パソコンなどにファイルのコピーで記録ファイルのバックアップをおこなうことをおすすめします。

パソコンなどでmicroSDカード内の記録ファイルを変更(削除、追加、移動)しないでください。バックアップはファイルのコピーでおこなってください。

Copyright © 2020 CELLSTAR INDUSTRIES Co.,Ltd. All Rights Reserved.

Cellstarは、セルスター工業株式会社の登録商標です。

microSD™はSDアソシエーションの登録商標です。

microSD Logolは登録商標です。



STARVISおよび **STARVIS** はソニー株式会社の登録商標です。

その他会社名、製品名は、各社の商標または登録商標です。

専用ビューアソフトと専用ビューア説明書は、下記URLよりダウンロードしてください。

http://www.cellstar.co.jp/dlfrm/download_viewer.php

はじめに

取り付けと準備

基本操作

各種設定

困ったときは

その他

アフターサービス

もくじ

はじめに

安全上の注意	4
microSDカードについての取り扱い注意事項	6
使用上の注意	7
録画についての注意事項	7
取り付けについての注意事項	7
microSDメンテナンスフリー機能について	7
パーキングモードについて	7
オプションのGPSユニットについて	8
ディスプレイについて	8
ナイトクリア ver.2について	8
DCコードについて	8
アイドリングストップ車での使用について	8
安全運転支援機能について	9
専用ビューアソフトについて	9
カメラレンズの注意事項	9
事故発生時の注意事項	9
本体/付属品	10
付属品	10
オプション品	10
各部の名称と機能	12

取り付けと準備

取り付け方法	13
フロントガラスに本機を設置する場合	13
取り付け位置（正面）	13
フロントガラスへの取り付け位置（側面）	14
フロントガラスへの取り付け	15
マウントベースから本体を取り外す	15
ダッシュボードに本機を設置する場合	15
車内カメラの角度調整	16
シガーライターソケットから電源を取る場合	17
配線処理	17
ヒューズが切れた場合	17
microSDカードの挿入および取り出し	18
microSDカードの挿入	18
microSDカードの取り出し	19

基本操作

製品の使用方法	20
電源のON/OFF	20
エラーメッセージ	21
ディスプレイ	22
音量調整	23
録画方法	24
録画モードについて	24
クイック録画機能（手動）	25
撮影モードについて	25
パーキングモードについて	26
パーキングモードの録画モード設定	27
パーキングモードのLED動作	28
パーキングモードの動作	28

各種設定

各種設定の変更	29
設定の変更方法（例：アイコン表示）	29
設定一覧	30
設定一覧（つづき）	31
画像モード設定「カスタム」時、設定内容一覧	32
3Gセンサー感度「カスタム」時、設定内容一覧	32
画像モード設定	33
その他の機能	34
再生モード	34
安全運転支援機能（車外）	35
前車発車警告	35
車間距離保持警告	35
車線逸脱警告	35
安全運転支援機能（車外）の設定内容一覧	35
キャリブレーション（安全運転支援）	36
車種を設定する	36
地平線を調整する	37
ボンネットを調整する	37
外部モニター表示	38
セルスター製セーフティレーダーに接続	39
GPS測位について（オプション）	40
日時の設定	41
フォーマット	42
システムリセットと本体初期化+microSD	
カードフォーマット	43
システムリセット	43
本体初期化+microSDカードフォーマット	43
ドライブレコーダー専用ビューアソフトについて	44
専用ビューアソフトの動作環境	44

困ったときは

故障かな？と思ったら	45
その他	
製品の仕様	46
microSDカードのデータについて	49
アフターサービス	
アフターサービスについて	50
修理に関して	50
修理受付票	51

安全上の注意

お使いになる人や他の人への危害、財産への損害を未然に防止するため、必ずお守りいただくことを次のように説明していきます。

- 表示内容を無視して誤った使い方をしたときに生じる危害や損害の程度を次の表示で区分し、説明しています。



危険

誤った取り扱いをすると「死亡または重傷などを負う可能性が切迫して想定される」内容です。



警告

誤った取り扱いをすると「死亡または重傷などを負う可能性が想定される」内容です。



注意

誤った取り扱いをすると「傷害を負う可能性または物的損害*の発生の可能性が想定される」内容です。
* 物的損害とは、車両・家屋・家財などに関わる拡大損害を示します。

- お守りいただく内容の種類を次の絵表示で区分し、説明しています。



この表示は、必ず実行していただく「強制」の内容です。具体的な強制内容は、近くに文章で示します。



この表示は、してはいけない「禁止」の内容です。具体的な禁止内容は、近くに文章で示します。



この表示は、気をつけていただきたい「注意」の内容です。具体的な注意内容は、近くに文章で示します。

危険



本機は必ず定められた電圧（DC12V/24V）でご使用ください。

* 火災や感電、故障の原因となります。



運転中に本機を操作しないでください。

* 交通事故の原因となります。操作する場合は、必ず車を安全な場所に停止させ操作してください。



本機をエアバッグが作動する近くに設置しないでください。

* 事故発生時にエアバッグが正常に作動しないおそれがあります。または作動したエアバッグにより負傷の原因となります。



医療用電気機器の近くでは使用しないでください。

* ペースメーカーやその他の医療用電気機器に電波による影響を与えるおそれがあります。



水につけたり、水をかけたり、またぬれた手では絶対に操作しないでください。

* 火災や感電、故障の原因となります。

警告



本機の取り付けは、必ずエンジンを切った状態でおこなってください。

* 車両のキーがONの状態では取り付けると、感電および故障の原因となります。



本機の結合部分、スピーカーなどの穴やすき間にはピンや針などの金属を入れないでください。

* 誤って差し込まれた場合は、すぐ使用を中止し取り除いてください。火災、感電、および故障の原因となります。



本機から煙が立つ、異臭がするなどの問題が発生した場合は、すぐに使用を中止してください。

* 火災などの原因となります。



本機を急激に温度が上昇する場所に長期間放置しないでください。

* 製品の変形および火災、爆発の原因となります。



コードを外すときは、必ずプラグ部分を持って外してください。また破損やキズが付いたコードは使わないでください。

* コードが損傷したまま使用すると、感電および火災の原因となります。



本機の表面はシンナー、アルコール、ベンゼンなどの揮発性物質または有機溶剤で拭かないでください。またゴムとビニールなどを長期間接触させないでください。

* 表面の変質や塗料がはげることがあり、故障および火災の原因となります。



本機を長時間動作した場合、レンズ部分が発熱します。直接手で触れないでください。

警告

- !** 本機は、ガラス面またはダッシュボード表面に正しく取り付けてください。
- * ガラス面またはダッシュボード表面をきれいに拭いたあと、本機を正しく確実に取り付けてください。正しく取り付けしていない場合、本機がガラス面またはダッシュボード表面から外れ運転中に交通事故が発生する可能性があります。

注意

- !** 本機に強い衝撃を与えないでください。
 - * 衝撃により製品の破損や故障の原因となります。
- !** 本機の近くに磁気性がある物を置かないでください。
 - * 製品の誤作動および故障の原因となります。
- !** 本機の近くには障害になるような物を設置しないでください。
 - * 周りに障害物があるとGPSの受信に悪影響を及ぼすおそれがあります。
- !** GPS機能は初期作動時、起動するまでに時間がかかります。
 - * 受信環境、気象状況、および車両の位置などにより、数秒から数分かかる場合があります。
- !** フロントガラスにメタルコーティングされた車両は GPS 受信障害が発生することがあります。
- !** トンネル入出時のように急激に明るさが変わる場合、逆光が強い場合、夜に光源がない場合などの条件では録画品質が落ちることがあります。
- !** 暗い環境では、なるべく高品質で録画するために、車両のヘッドライトやフォグランプをつけてください。
- !** フロントガラスの表面や本機のカメラレンズの表面はいつもきれいにしておいてください。
 - * ほこりや異物による乱反射や屈折現象の発生で、きれいな映像を記録することができない可能性があります。
- !** 本機は、推奨取付位置に設置してください。
 - * 推奨位置でない場所に設置されると画面がよれることがあります。
 - * 車両に応じて、よい録画ができる位置（推奨取付位置）に装着してください。
- !** LED方式の信号機では画面がちらつく（フリッカー）ことがあります。
- !** 本機の分解、修理、または改造を絶対にしないでください。
 - * 故障の原因となり保証を受けることができません。
- !** 本機は日本国内仕様です。海外ではご使用にならないでください。
- !** 気温の低いところから高いところへ本機を移した場合、本機内に結露が生じることがあります。
 - * 結露したまま使用すると故障や発熱の原因となります。使用しないでください。

この装置は、クラスA情報技術装置です。この装置を家庭環境で使用すると電波妨害を引き起こすことがあります。この場合には使用者が適切な対策を講ずるよう要求されることがあります。

VCCI-A

microSDカードについての取り扱い注意事項

 microSD カードの取り扱いには十分注意して、次の注意事項をよくお読みになりご使用ください。注意事項を守らずに発生するデータの損失および破損に関して弊社は一切の責任を負いません。

 付属の microSD カードをフォーマットすると記録ファイルは、全て消去されます。あらかじめパソコンなどにバックアップすることをおすすめします。

 microSD カードの容量によっては、起動時間が変動（長くなったり）する場合があります。

 市販の microSD カードを使用した場合による、本機の動作異常に関して、弊社は一切の責任を負いません。

 microSD カードをフォーマットする際は、必ず本体のフォーマット機能でおこなってください。

 microSD カードは消耗品です。一定使用期間が過ぎるとメモリーセクターの一部が損傷されて正常な録画ができない可能性があります。microSD カードによる不具合が発生した場合は、新しい指定の microSD カードと交換してください。

 microSD カードを取り出す際は、必ず本体の電源が切れたことを確認してから取り外してください。

* 本体の電源が入っている状態でmicroSDカードを取り出すと、データ損失などの原因となります。

 一般的に microSD カードには、寿命があります。（各メーカーにより異なります）

* microSDカードを長期間使用している、保証期間が切れているなどの原因でデータに異常が発生した場合、新しい指定の microSD カードと交換してください。

 microSD カードを保管、または持ち歩くときは、必ずケースに入れてください。

* ケースに入れずに保管または持ち歩く、静電気および外部環境の原因により内部のデータが損失されることがあります。

 パソコンなどで microSD カード内の記録ファイルを変更（削除、追加、移動）しないでください。バックアップはファイルのコピーでおこなってください。

 microSD カードに本製品で記録されたデータ以外を格納しないでください。

* 正しく動作しない場合があります。

 指定の microSD カード以外は使用しないでください。

* 指定以外の microSD カードを使用すると、正常に動作しない場合があります。

 microSD カードスロットに異物を入れないでください。

* カードスロットの破損、または誤動作、故障の原因となります。

 油がついた手や濡れた手で microSD カードスロットを触らないでください。

* microSDカードの損傷、または故障などの原因となります。

 データのバックアップ、フォーマットおよび動作中には、絶対に microSD カードを取り出さないでください。

* microSDカードを損傷し、使用できなくなるおそれがあります。

 microSD カードの分解、または改造などは、絶対にしないでください。

* microSDカードが破損するおそれがあります。

 microSD カードを落下させたり、衝撃を与えないでください。

* microSDカードの破損、およびデータが損失されるおそれがあります。

 microSD カードには向きがあります。挿入するときは向きを確認して、確実に最後まで差し込んでください。

* microSDカードが正しく挿入されていないと誤動作の原因となります。

 市販の microSD カードによっては認識しにくいものや、挿入、取り出しにくいものがあります。

 microSD カードを別に購入する場合は、必ず使用可能か確認したうえでご購入ください。

* 8GB ~ 32GB（クラス10/SDHC 規格準拠、NANDタイプは「MLC」を推奨）

* 64GB（クラス10/SDXC 規格準拠、UHSスピードクラス：UHS-1以上、NANDタイプは「MLC」を推奨）

* 必ず本体にてフォーマットをおこなってください。

使用上の注意

録画についての注意事項

- 本機は自動車などの事故における証拠として、効力を保証するものではありません。
- 本機はすべての状況下で録画を保証するものではありません。
- 本機の故障や使用による損害、また録画した映像の破損や損傷によって生じた損害は、弊社は一切の責任を負いません。
- 本機の動作を確認するため、急ブレーキなど危険な運転はおやめください。
- 本機で録画した被写体は、プライバシーの侵害となる場合があります。取り扱いにご注意ください。
- LED方式の信号機では記録映像が点滅やチラつくことがあり、色の識別ができない場合があります。それにより生じた損害は、弊社は一切の責任を負いません。
- 走行中に本機を操作したり、LEDランプ、ディスプレイを注視しないでください。クイック録画／撮影機能をおこなう場合、周囲の安全を確認したうえで操作してください。
- 夜間の録画した映像にノイズが入っているように見えたり、夜間の映像が白っぽく録画されることがありますが、正常動作です。
- 環境など様々な要因により、正しく録画されない場合があります。
- 録画の条件により、録画のフレームレートやビットレートが変わる場合があります。
- 電源ONのあと、録画の開始まで時間がかかります。必ず録画が開始されたことを確認してからご使用ください。
- 車内カメラは赤外線LEDにより、被写体によっては、赤みが強く録画されることがあります。

取り付けについての注意事項

- 本機は、本書（P13参照）にしたがって、正しく取り付けてください。
誤った取り付けは、道路運送車両法の保安基準に違反する場合があります。また交通事故やケガの原因となります。
- 他の無線機やテレビ、ラジオ、パソコンなどの近くで使用すると、影響を受けたり、与えたりする場合があります。
- 本機は防水構造ではありません。必ず車内へ取り付けてください。
- 本機を取り付ける前に、必ずガラス面またはダッシュボードとマウントベースの両面テープ貼り付け部分の油分や汚れなどをしっかり拭き取り、本機を確実に取り付けてください。

microSDメンテナンスフリー機能について

- 設定した録画画質によって microSDカードにセルスター独自のファイルシステムが適応されます。このファイルシステムでは、microSDカードに記録する際に発生してしまうファイルの断片化を無くし、録画データのエラー発生率を低減することができ、これにより定期的なフォーマットが不要となります。
- * 画像モード設定の変更やmicroSDカードの状態によっては、ファイルシステムを再構築するため、フォーマットが発生し、記録ファイルが全て消去されます。あらかじめ、パソコンなどにバックアップすることをおすすめします。
- * 付属のmicroSDカードは、工場出荷時の画像モード設定でファイルシステムが適応されています。
- * 新規購入したmicroSDカードは使用前に必ずフォーマットが必要となります。
- * パソコンなどでmicroSDカード内の記録ファイルを変更（削除、追加、移動）しないでください。バックアップはファイルのコピーでおこなってください。

パーキングモードについて

- パーキングモードは、必ず本機に適合したオプションの常時電源コードを使用してください。直結配線用DCコードなどを接続し、直接電源を供給できる状態では、パーキングモードを設定できません。
- パーキングモードの録画は、車両バッテリーの電源を使用するため、車両バッテリーに負担がかかります。定期的に車両バッテリーの点検をおこなってください。
- ハイブリッド車両は車両の充電制御の関係上、オプションの常時電源コードの電圧監視設定を11.5Vに設定しないでください。（12V設定推奨）パーキングモードによる車のバッテリー上がりに関して弊社は一切の責任を負いません。
- 車両バッテリー上がりに関して、弊社は一切の責任を負いかねますのでご了承ください。
- 暗い場所など録画できない場合があります。

はじめに

取り付けと準備

基本操作

各種設定

困ったときは

その他

サブファクター

オプションのGPSユニットについて

- GPSの受信環境により、動作に時間がかかる場合があります。
- 前回のGPS受信から72時間を経過すると超速GPSは機能しません。その他、様々な条件により機能しない場合があります。最後に電源をOFFにしてから直線距離で300km以上離れた地点で電源をONにした場合、最後に電源をOFFにして次に電源をONしたときにGPS衛星の状態が異なる場合は、動作に時間がかかる場合があります。
- 自車位置は、GPSの受信で測位されます。GPSが受信できない場所では、完全な自車位置の測位をおこなうことができません。
- 録画データに記録される日時、車両の走行速度、位置情報は、GPSの測位から算出するため、実際の数値と異なる場合があります。
- 取り付けになる車両のウィンドウが熱反射ガラスの場合、電波の透過率が低いためGPSが受信しにくい場合や、できない場合があります。熱反射ガラスの使用の有無は車両のディーラーやメーカーへお問い合わせください。
- オプションのGPSユニットを取り付けた場合、ダッシュボードへの取り付けはできません。

ディスプレイについて

- 同じ映像を長時間や繰り返し表示（短時間でも）した場合、液晶ディスプレイの性質により画面の焼付けが起こる可能性があります。これは保証の対象になりません。ディスプレイの明るさを暗く調整することで、焼付けの発生を軽減できます。
- 液晶ディスプレイの性質により、輝点や減点が発生したりスジ状の色むらや明るさのむらが見える場合があります。これは保証の対象になりません。
- ディスプレイを太陽に向けたままにすると、故障の原因となります。車両に設置する際にはご注意ください。
- 偏光サングラス使用時、表示が見えなくなる場合があります。

ナイトクリア ver.2について

- STARVIS™ IMX307搭載。STARVIS（スタービス）は、 $1\mu\text{m}^2$ あたり、2000mV以上（カラー品、706cd/m²光源撮像時、F5.6、1s蓄積換算）の感度を有し、可視光領域に加え近赤外領域までの高画質を実現した、監視カメラ用途CMOSイメージセンサ用 裏面照射型画素技術です。
- 走行状況によっては、白とびが発生する場合があります。ナイトクリアまたはHDRナイトクリア1～3で調整してください。（P30参照）

DCコードについて

- 本機は専用のDCコード（3極DCプラグ）を使用してください。それ以外のDCコードを使用した場合、本機が正常に動作しません。

アイドリングストップ車での使用について

- 一部のアイドリングストップ車では、再始動時に電源確保のため各部分への供給電圧が低下することがあります。これにより本体の電源が落ちる場合があります。

安全運転支援機能について *オプションのGPSユニット接続時、車外カメラで動作します。

- 「キャリブレーション（安全運転支援）」にて、設置する車に合わせて調整してください。（P36参照）
- 夜間や悪天候時、また昼間でも路面や走行状況によって機能が動作しない、または頻繁に警告する場合があります。
- 取り付けはできるだけ車両の左右の中央部に取り付けてください。中央部から外れますと判定誤差が大きくなり、警告しない、または頻繁に警告する場合があります。
- 安全運転支援機能の動作は目安です。実際の道路状況にしたがって走行してください。
- 安全運転支援機能による事故に関し弊社は一切の責任を負いかねます。
- セーフティレーダーの「スカウター機能」と連動しません。
- 横切る車、ヘッドライトなどのON/OFFにより警告する場合があります。

専用ビューアソフトについて

- 専用ビューアソフトと専用ビューア説明書は、下記URLよりダウンロードしてください。
(http://www.cellstar.co.jp/dlfm/download_viewer.php)

カメラレンズの注意事項

- 本機の動作中、カメラのレンズ部分が発熱することがありますが、異常動作ではありません。レンズ部分は、大変熱くなっていますので直接手で触れないようご注意ください。

事故発生時の注意事項







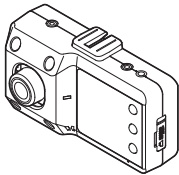
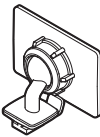

- イベント録画が保存されない場合があるため、事故発生時は本機からmicroSDカードを取り出し、付属のmicroSDカードケースに保管してください。（P19参照）
- パソコンでmicroSDカードを読み込んだ際、SDカードのエラーメッセージが表示する場合がありますがCHKDSK（チェックディスク）プログラムなどで修復処理をおこなわないでください。記録映像が完全に消えてしまう可能性があります。
- microSDカードはwindowsパソコンにインストールした専用ビューアで再生してください。スマートフォンなどでmicroSDカードを読み込むと、不要なファイルが書き込まれ、データが消えてしまうおそれがあります。

本体/付属品

付属品

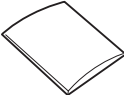
本機を使用する前に、必ず同梱物を確認してください。

* その他注意書きが同梱している場合がございます。

<input type="checkbox"/> ドライブレコーダー本体 	<input type="checkbox"/> マウントベース×1 * あらかじめ両面テープ（ガラス用）が貼られています。 	<input type="checkbox"/> ボールジョイント（ダッシュボード用）×1 	<input type="checkbox"/> マウントベースの両面テープ（ダッシュボード用）×1 色：グレー 
<input type="checkbox"/> DCコード（3極DCプラグ） 	<input type="checkbox"/> 脱脂クリーナー 	<input type="checkbox"/> microSDカード * SDカード変換アダプタ、SDカードケース付属 * ドライブレコーダー本体に挿入されています。 	<input type="checkbox"/> コードクリップ×5 
<input type="checkbox"/> 取扱説明書（本書） 			

オプション品

別途お買い求めください。

品名	使用目的/仕様	品番
GPSユニット 	本機にGPSを入力します。 * あらかじめ両面テープ（ガラス用）が貼られています。 * オプションのGPSユニットを取り付けた場合、ダッシュボードへの取り付けはできません。	GD0-30 コード長：80mm

ドライブレコーダー専用 microSD カード



microSD カードを新たに購入される場合は、セルスターオプションのドライブレコーダー専用 microSD カードをおすすめします。

8GB: GDO-SD8G1
16GB: GDO-SD16G1
32GB: GDO-SD32G1
64GB: GDO-SD64G1

ビデオ出力コード

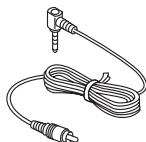

録画中の映像を外部モニターに出力する場合に使用します。(P38 参照)

GDO-02
コード長: 1.0m
GDO-08
コード長: 3.5m

常時電源コード (3 極 DC プラグ)

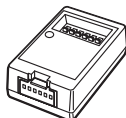

パーキングモード機能を利用する場合に使用しません。最大 12 時間まで電源を供給します。(P30 参照)

* コード、両面テープ、コードクリップが付属しています。

GDO-10
コード長: 5.0m
GDO-24
コード長: 9.0m

直結配線用 DC コード (3 極 DC プラグ)



車両のヒューズボックス、ACC 線から直接電源を取る場合に使用します。

GDO-15
コード長: 5.0m
GDO-26
コード長: 9.0m

セーフティレダー接続コード (12V 専用)
(3 極 DC プラグ)

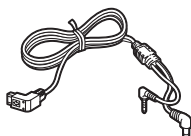

カメラ警告対応の弊社製セーフティレダーに接続し、これ 1 本で映像出力や電源入力ができます。(P39 参照)

GDO-11
コード長: 3.6m
GDO-12
コード長: 0.8m

はじめに

取り付けと準備

基本操作

各種設定

困ったときは

その他

サブメニュー



本機に適合したオプション品の型番は、弊社ホームページの接続対応表をご覧ください。

http://www.cellstar.co.jp/products/pdfs/radar_drive/taiou.pdf

各部の名称と機能

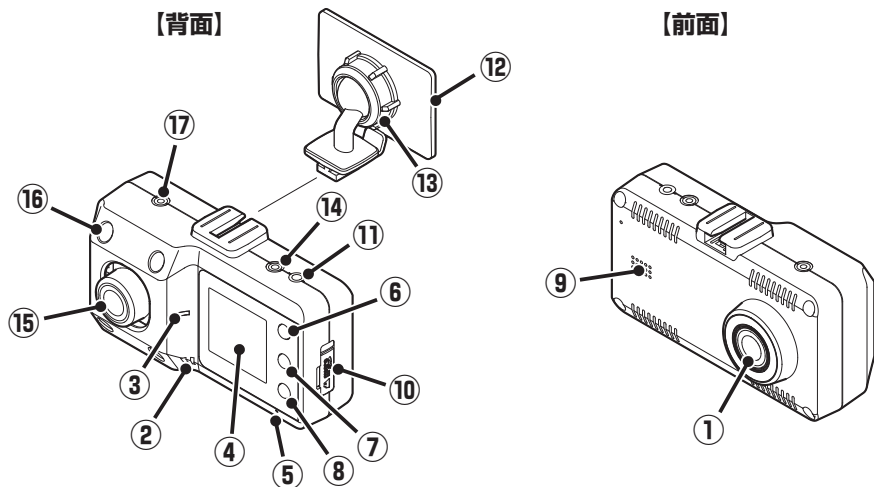

① 車外撮影用カメラレンズ

*出荷時に保護フィルムが貼られています。
剥がして使用してください。

② マイク

映像記録中の音声を録音します。

③ LEDランプ

本機の動作状態を表示します。

④ ディスプレイ

カメラの録画映像、再生、設定メニューの変更画面などを表示します。

⑤ リセットボタン

本機を再起動します。

⑥ ▲ボタン

メニューの移動や再生モード (P34 参照) に使用します。
*本機反転時、▼ボタンの動作となります。

⑦ ENTボタン

モードの切り替えやメニューの決定に使用します。

⑧ ▼ボタン

メニューの移動やクイック録画 (P25 参照) に使用します。
*本機反転時、▲ボタンの動作となります。

⑨ スピーカー

音声出力します。(モノラル)

⑩ microSDカードスロット

付属または市販の microSD カードを挿入します。
* microSD カードが挿入されていないと本機は動作しません。

⑪ DCソケット

専用の DC コード (3 極プラグ) を接続し、DC12V/24V を本機に入力します。

⑫ マウントベース

あらかじめ貼られている両面テープでフロントガラスに取り付けます。
*タッチボードに取り付ける場合、ボールジョイントを付属のボールジョイント (タッチボード用) に交換してから取り付けてください。

⑬ 角度調整ノブ

本機の取り付け角度を調整します。

⑭ GPS端子

オプションの GPS ユニートを接続します。

⑮ 車内撮影用カメラレンズ

*出荷時に保護フィルムが貼られています。
剥がして使用してください。

⑯ 赤外線LED×4

夜間でも鮮明に車内を撮影できます。

*赤外線 LED の点灯、消灯設定は 31 ページを参照してください。

⑰ V-OUT

オプションのビデオ出力コード、または弊社製セーフティリーダー接続コードを接続します。

取り付け方法

⚠ 注意

本機を車両に取り付ける前に、次の内容を確認のうえ取り付けてください。

- 本機の誤った取り付けは、道路運送車両法の保安基準に違反する場合があります。正しく取り付けてください。
- 本機を安全に取り付けるために、取り付け作業は明るく安全な場所でおこなってください。
- 本機を取り付ける前には、必ず車のエンジンを止め、キーを抜いた状態で取り付けてください。
- 本機に専用のDCコード（3極DCプラグ）以外のコードを使用しないでください。
- 本機を設置した部分のガラスは、いつもきれいに保ってください。
- 夜間走行時にはカーナビゲーションおよび、車両用モニターがフロントガラスに映り込み、記録画像に影響を与えることがあります。映り込み画像が撮影領域に入らないように角度を調整してください。
- 本機は防水構造ではありません。雨などで本機やコードがぬれないようご注意ください。

⚠ 警告

事故発生時の衝撃により本機が外れる場合がございます。ガラス面またはダッシュボード表面のマウントベースの両面テープ貼り付け部分の油分や汚れを付属の脱脂クリーナーでしっかり拭き取り、本機を確実に取り付けてください。

画像モードを変更するとmicroSDカードメンテナンスフリー機能により、ファイルシステムを再構築するため、フォーマットが発生し、記録ファイルが全て消去されます。あらかじめ、パソコンなどにファイルのコピーで記録ファイルのバックアップをおこなうことをおすすめします。

フロントガラスに本機を設置する場合

取り付け位置（正面）

フロントガラス

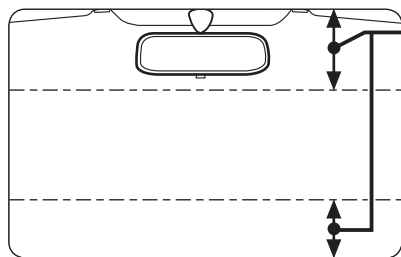

フロントガラス上部からフロントガラス全体の20%以内またはフロントガラス下部から150mm以内に取り付けてください。

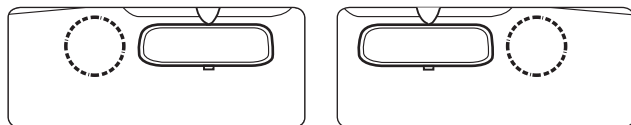

フロントガラスの中央部に設置できない場合は、広い視野角を活用してルームミラーの左、もしくは右側に設置することもできます。中央部に設置できない場合、録画映像が片方にかたよる可能性があります。

はじめに

取り付けと準備

基本操作

各種設定

困ったときは

その他

アフターサービス

フロントガラスへの取り付け位置（側面）

■ 一般的な乗用車

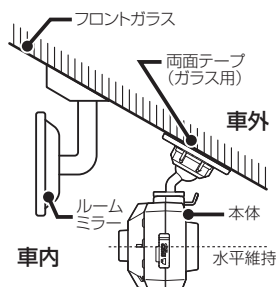

■ フロントガラスが寝ている車

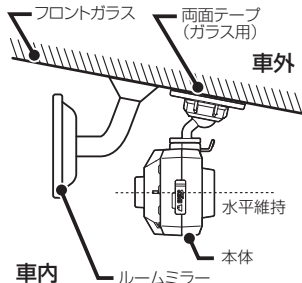

■ ワンボックスやトラックなど

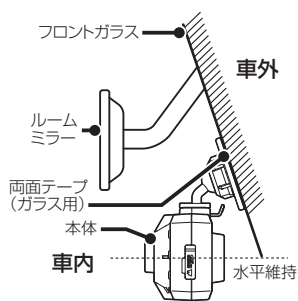

- 図のように前方を遮ることがないように取り付けてください。
- 本機が取り付けられた状態で、図のように本体が水平を維持するように取り付けてください。図のように水平が維持できていないと、正しい状態で録画できません。
- 本機はDCコードが接続され、電源が入った時点で画面の向きを決定します。DCコードは本体の取り付けが完了してから接続してください。

フロントガラスへの取り付け

- 1 マウントベースと本体の結合部を合わせ、矢印の方向に差し込む。

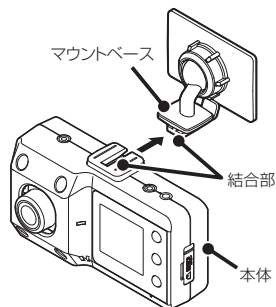

- 2 あらかじめ貼られている両面テープ（ガラス用）を使用して本機を設置する場所に取り付ける。

* 推奨フロントガラス設置位置を参照して、取り付けてください。

- 3 角度調整ノブを右側に回して本体を固定する。

角度調整ノブを緩めると本体の取り付け角度を調整できます。

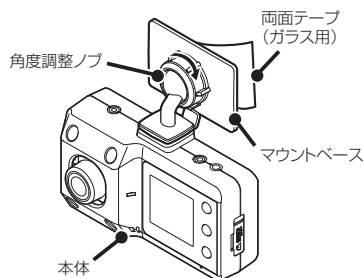

* 必要に応じて、先にマウントベースを車両側に取り付けてから本体を設置してください。

マウントベースから本体を取り外す

マウントベースのツメ部を押し、本体を矢印の方向に引き外します。

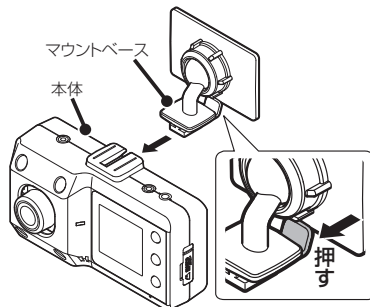

ダッシュボードに本機を設置する場合

マウントベースから角度調整ノブを外し、ボールジョイント（ダッシュボード用）に付け替え、両面テープ（ダッシュボード用）に貼り替えます。

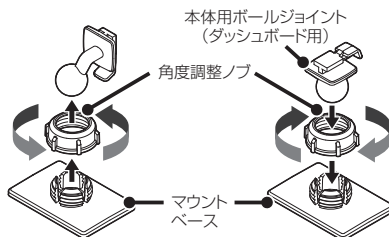

* 先に本体用ボールジョイントを角度調整ノブに差し込み、マウントベースに取り付けてください。

図のように前方を遮ることがないように取り付けてください。

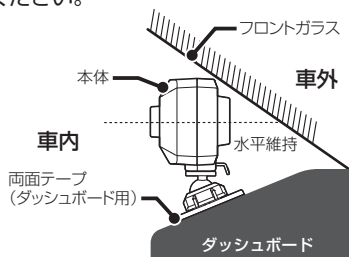

* 電源を入れると自動で画面とボタンの機能が反転します。

* オプションのGPSユニットの取り付けはできません。

車内カメラの角度調整

車内の映像が入るよう、車内撮影用カメラレンズの角度を上下左右に調整します。

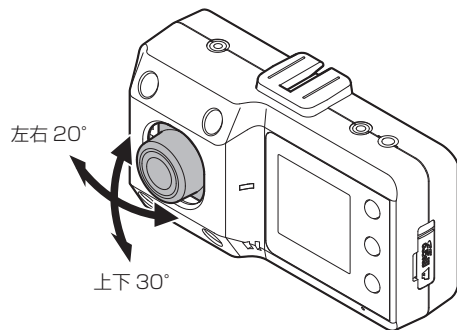

シガーライターソケットから電源を取る場合

付属のDCコードのプラグをシガーライターソケットに接続します。

✓ アドバイス

- 一部の車種において付属のDCコードが、シガーライターソケットの形状と合わない場合があります。
- 3極DCプラグ以外のDCコードを接続しないでください。正常に電源が入力されません。

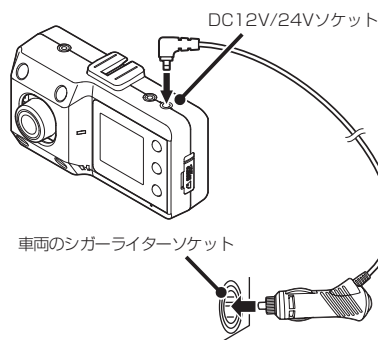

✓ アドバイス

エンジンをかけて本機の電源が入らない場合は、以下の点を点検してください。

- コード類の接続
- 車、またはDCコード内のヒューズ切れ

配線処理

コード類は運転の妨げとならないように、付属のコードクリップなどを利用して、配線処理してください。余分なコード類はビニールテープなどでしっかり束ねてください。コード類を表面に出したくない場合は、ガラスと内張りなどの隙間やパッキン類の隙間に入れます。

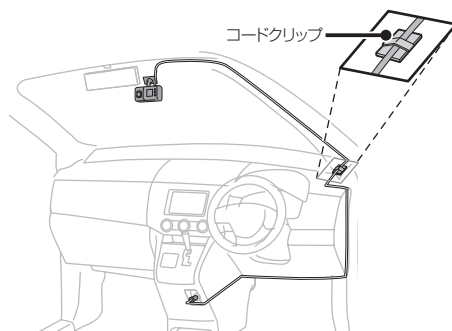

⚠ 注意

- 配線の際、エアバッグの内蔵されている内張りなどの周囲では、十分に注意して作業をおこなってください。また、エアバッグの内蔵されている部品などを外さないでください。必要な場合には、必ずカーディーラーの指示を受けてください。コードが可動部分に挟み込まれたり、無理に曲げたりしないように配線処理してください。
- コードを車のダッシュボードなどに固定した場合は、ダッシュボードなどの材質や使用環境により、コードの被覆がダッシュボードなどに色移りする場合があります。十分ご注意ください。

ヒューズが切れた場合

ヒューズ (1A) を交換します。

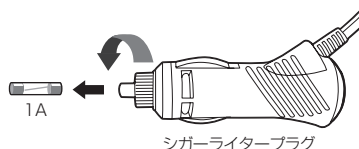

- * ヒューズを取り出す際は、プラグ内のバネやヒューズなどが飛び出す場合がありますのでご注意ください。

はじめに

取り付けと準備

基本操作

各種設定

困ったときは

その他

アフターサービス

microSDカードの挿入および取り出し

⚠ 注意

microSD カードを使う前に、次の内容を確認してください。

- microSDカードは、指定のmicroSDカードをご使用ください。また、microSDカードは、本機に挿入されています。指定以外のmicroSDカードを使用されると、データの損失や記録できない可能性があります。
- microSDカードを本体電源が入った状態で抜き差ししないでください。本機が正常に動作しない場合があります。
- microSDカードを取り出すときは、本機からDCコードを外し、必ず本体の動作LEDが消えたことを確認してください。その後microSDカードを取り出してください。
動作LEDが点灯している状態でmicroSDカードを取り出すと録画を終了することができず、記録映像が中断されるか一部分が削除されるなど、場合によってはmicroSDカードが破損するおそれがあります。
- microSDカードをフォーマットする際は、必ず本体のフォーマット機能でおこなってください。
- microSDカードをフォーマット、または画像モードを変更すると、記録ファイルは全て消去されます。あらかじめパソコンなどにバックアップすることをおすすめします。
- 市販のmicroSDカードによっては認識しにくいものや、挿入、取り出しにくいものがあります。
- 付属のmicroSDカード以外を挿入すると、カードの異常エラーを表示する場合があります。画面の指示にしたがってフォーマットをおこなってください。
- microSDカードの容量によっては、起動時間が変動（長くなったり）する場合があります。
- パソコンなどでmicroSDカード内の記録ファイルを変更（削除、追加、移動）しないでください。バックアップはファイルのコピーでおこなってください。
- 本体の設定情報は、microSDカード内に保存されています。本機以外でフォーマットや新たなmicroSDカードを使用すると、設定情報が無いため、本機の設定は初期値に戻ります。

microSDカードの挿入

* microSDカードは本機の動作中、挿入または取り出ししないでください。

- 1 DCコードを外し、電源OFFになっていることを確認する。

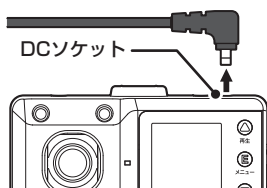

- 3 microSDカードがスロット内部に確実に差し込まれたことを確認する。

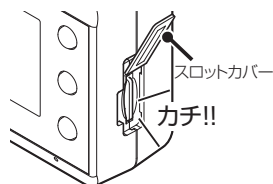

- 2 本体のスロットカバーをめくり、microSDカードの向きに注意してスロットに差し込む。

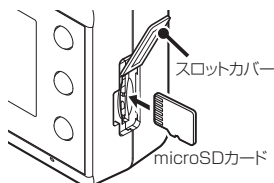

- 4 スロットカバーを閉じる。

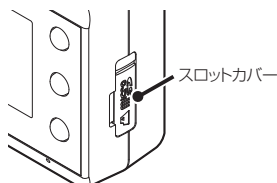

5 DCコードを接続する。

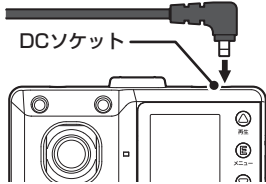

⚠ 注意

- microSDカードが挿入されていないと本機は動作しません。
- microSDカードには向きがあります。差し込む向きに注意して最後まで確実に挿入してください。正しく挿入されていないとmicroSDカードの破損、および誤動作の原因になります。
- microSDカードの接続端子には手を触れないでください。汚れや異物が付着するとカード内のデータが損失するおそれがあります。

microSDカードの取り出し

* microSDカードは本機の動作中、挿入または取り出ししないでください。

1 DCコードを外し、電源OFFになっていることを確認する。

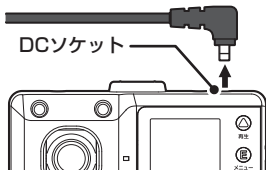

3 microSDカードを取り出す。

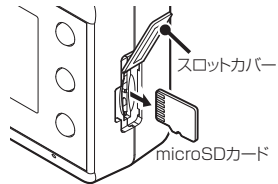

2 本体のスロットカバーをめくり、microSDカードを軽く押し込む。

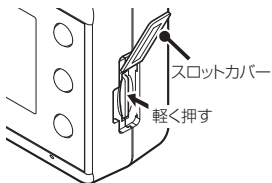

4 microSDカードを取り出したあと、スロットカバーを閉じる。

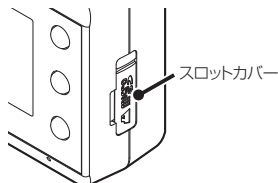

はじめに

取り付けと準備

基本操作

各種設定

困ったときは

その他

アフターサービス

製品の使用方法

⚠ 注意

製品を使用する前に次の内容を熟知してください。

- 車の運転中は本機の操作を絶対にしないでください。
- 映像の記録は、microSDカードが正しく挿入されているときのみ可能です。
- 映像の記録中にmicroSDカードが取り出されると警告音となり、記録の映像の一部が削除したりmicroSDカードがこわれる場合があります。
- 電源ONのあと、録画の開始まで時間がかかります。必ず録画が開始されたことを確認してからご使用ください。

電源のON/OFF

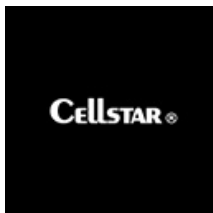

■ 電源のON

本機には電源ボタンがありません。電源を入れるには、DCコードが車両に繋がれている状態で車のエンジンをかけます。

電源が投入されると、LEDが点灯し、効果音が鳴りディスプレイにオープニング画面が流れたあと、ボイスアシストでお知らせし、常時録画を開始します。

- * ディスプレイに画面を表示させない場合は、設定メニューの「画面表示」をオフにしてください。(P31参照)
- * 画像モード設定によりディスプレイに表示されるカメラ映像の解像度は異なります。
- * 電源をONにした時に画面の向きを自動的に反転して調整します。

■ 電源のOFF

エンジンを停止させると最後の録画ファイルを安全に保存し、LEDが消灯し、効果音のあと電源が自動的にOFFになります。

エラーメッセージ

SDカード認証エラー
SDカード未挿入、
未フォーマット、
破損等の異常です。

SDカードのファイルシステム
又はアロケーションサイズが
違います。フォーマットしますか？
(フォーマットすると
データは全て消去されます。)

カメラに異常が
あります。
カスタマーサービス
までご連絡ください。

SDカードエラー
SDカードに
異常があります。
SDを交換して
ください。

■ microSDカード認識エラー

microSDカードが「挿入されていない」、「フォーマットされていない」、「破損している」などの異常が発生した場合、LEDが消灯し、効果音とボイスアシストが出力され、本機のディスプレイに左のエラーを表示します。

* フォーマットしてもディスプレイに「SDカード認識エラー」を表示する場合は、新しいmicroSDカードに交換してください。

ボイスアシスト：SDカードを認識しません。

■ microSDカードファイルシステムエラー

新しいmicroSDカードと交換してmicroSDカードのファイルシステム、またはアロケーションサイズが違ってしまった場合、LEDが消灯し、効果音が出来られ、本機のディスプレイに左のエラーを表示し、フォーマットの確認をおこないます。

■ カメラ異常エラー

カメラの初期化エラーなどが発生した場合、LEDが消灯し、効果音が出来られ、本機のディスプレイに左のエラーを表示します。

* ディスプレイに「カメラに異常があります」を表示した場合は、システムリセットまたは本体初期化+microSDカードフォーマットをおこなってください。(P43参照)

■ microSDカード異常エラー

microSDカードの書き込み禁止モードを検知した場合に表示します。

* 新しいmicroSDカードに交換してください。

はじめに

取り付けと
準備基本
操作各種
設定困った
ときは

その他

サブ
サービス

ディスプレイ

本機が起動すると、次の画面を表示します。

ENTボタンを押して、設定メニューの変更または録画映像の再生ができます。

*再生する場合は「再生モード」(P34参照)、設定メニューの変更は「設定の変更方法」(P29～32参照)をご覧ください。

*工場出荷時の表示状態となります。



ENTボタンを長押しすると、ディスプレイに表示される映像が次のように切り替わります。

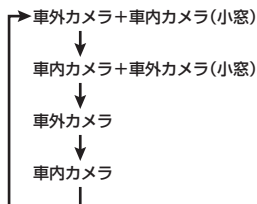

■ 画面アイコンの種類

アイコン	内容
	常時録画の状態
① 録画モード	
	イベント録画の状態
	クイック録画の状態
② GPS	
	オプションのGPSユニットを接続してGPSを測位するとアイコンが表示されます。
	パーキングモードがオン時にアイコンが表示されます。
	パーキングモードのイベント録画ファイルが記録されています。
③ パーキングモードアイコン	
	パーキングモードのモーション録画ファイルが記録されています。
	パーキングモードのイベントとモーション録画ファイルが記録されています。

* 設定メニューの「アイコン表示」をオフにすると非表示にできません。(P31参照)

* インポーズ記録をオンにすると、記録映像の上に重ねて現在の日時情報、オプションのGPSユニット接続時、現在地の緯度経度、走行速度を録画できます(P30参照)

設定メニューの「画面表示」で時計に設定し、表示することができます。（P31参照）

* カメラ映像を表示していない場合も録画されます。

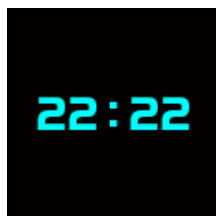

時計



オフまたはオールオフ

音量調整

本機のスピーカーから出力される音量を調整します。

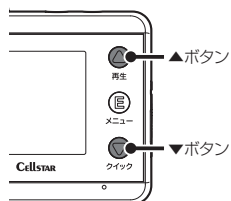

音量を大きくする：▲ボタン長押し

音量を小さくする：▼ボタン長押し

はじめに

取り付けと準備

基本操作

各種設定

困ったときは

その他

アフターサービス

録画方法

録画モードについて

本機が動作すると同時にLEDが点滅し、常時録画が自動的に開始します。

録画モードの状態は、画面アイコンで確認できます。(P22参照)

* 記録中の音声録音しない場合、設定で「音声録音」をオフにしてください。(P30参照)

常時録画モードとイベント録画モード

■ 常時録画モード

LED が点滅し、1 分単位で録画し続けます。



* パーキングモード時は、画像モード設定により録画時間が変動します。(P57 参照)

■ イベント録画モード (自動)

常時録画中にイベント (走行中の外部衝撃や事故) が発生した場合、常時録画を中断して、効果音と LED が点滅 (速い) し、前後のイベント録画ファイルを生成します。イベント録画モード後、常時録画モードに戻ります。



* 常時録画はイベント発生まで録画します。

- * イベントとは、衝撃を検知した場合という意味で使用しています。センサーが高感度に設定されている場合、細かな衝撃も検知します。センサー感度が低感度に設定されている場合、強い衝撃のみ検知します。「3Gセンサー感度(P30参照)」で調整することができます。
- * 車や運転の状態など様々な要因により、イベント録画にならない場合があります。
- * 記録映像がmicroSDカードの容量を超えた場合、古い記録映像データから順次自動消去されます。
- * 常時録画とイベント録画で生成されたファイルは指定のフォルダに保存されます。
- * 常時録画 (microSDカード総容量の73%)、イベント録画 (microSDカード総容量の20%) で分割管理されています。
- * 録画モードでイベント録画 (手動による撮影も含む) をおこなっている最中は、本体の操作を受け付けません。本体の操作をおこなう場合は、常時録画中におこなってください。
- * 録画中の状況により、録画のビットレートは可変します。
- * 事故等発生した場合、録画ファイルを上書きしないよう、本機からmicroSDカードを取り出して保管してください。
- * スーパーキャパシタ (蓄電能力を持つコンデンサ) により、事故の衝撃で電源ケーブルが外れてしまっても録画映像を正常に保存します。

microSDカードの保存先とファイル名について

録画モード	保存フォルダ名	ファイル名	最大保存容量
常時録画モード	INFINITE	通常時 : NNF_****.avi	microSD カード総容量の 73% (最大容量を超えた場合、古いデータから順次自動消去されます)
	└1: 車外カメラ映像	パーキングモード : PNF_****.avi	
	└2: 車内カメラ映像	パーキングモード (モーション) : PMF_****.avi	
イベント録画モード	EVENT	通常時 : NEF_****.avi	microSD カード総容量の 20% (最大容量を超えた場合、古いデータから順次自動消去されます)
	└1: 車外カメラ映像	パーキングモード : PEF_****.avi	
	└2: 車内カメラ映像		

* ファイル名の **** には、年月日 - 時分秒が入ります。 例: 200231 - 101010は、2020年2月31日10時10分10秒です。

クイック録画機能（手動）

イベントを手動で録画するための機能です。記録映像はmicroSDカードの[EVENT]フォルダに保存されます。

- * 録画映像は、クイック録画を実行した5秒前と20秒後を含み記録します。
- * この機能は、本機がイベント録画中である場合は使用できません。

- 1 本機の動作中に▼ボタンを押す。（1秒以内）



効果音とLED点滅（速い）し、イベント録画をおこないます。

撮影モードについて

静止画を手動撮影するためのモードです。撮影した画像（JPGファイル）はmicroSDカードの[CAPTURE]フォルダに保存されます。

- * microSDカード総容量の2%に保存可能です。最大容量を超えた場合、古いデータから順次自動消去されます。
- * 撮影された静止画（JPGファイル）は、本機や専用ビューアソフトで表示できません。直接パソコンなどでmicroSDカードから参照してください。

- 1 本機の動作中、ENTボタンを押してメインメニューを表示する。



- 2 ▲▼ボタンで【設定モード】を選び、ENTボタンを押す。

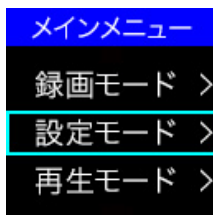

- 3 ▲▼ボタンで【撮影モード】を選び、ENTボタンを押す。

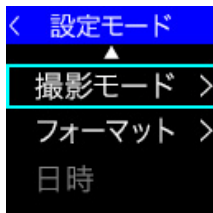

- 4 撮影モードになります。

ENTボタンを短押しすると車外カメラと車内カメラの映像が静止画として保存されます。ENTボタンを長押しすると、撮影機能を終了します。

はじめに

取り付けと準備

基本操作

各種設定

困ったときは

その他

アフターサービス

パーキングモードについて

本機に適合したオプションの常時電源コードを使用するとタイマー機能、電圧監視機能により、最大12時間本機に電源を供給します。録画方式は常時、モーション、常時+イベント、モーション+イベントから選択できます。

パーキングモードは、エンジンを停止しACCがOFFになってから約6秒後に作動します。(画面が消え、LEDが遅く点滅します。) エンジンを始動し、ACCがONになると、約6秒後にパーキングモードを解除し、常時録画をおこないます。

警告

- パーキングモードは、必ず本機に適合したオプションの常時電源コードを使用してください。
- パーキングモードによる車のバッテリー上がりに関して弊社は一切の責任を負いません。お客様自身にて、定期的なバッテリー点検をおすすめいたします。
- 暗い場所など録画できない場合があります。
- パーキングモードの設定を「オフ」にしても電源が供給されます。完全に電源の供給をオフにするには、常時電源コードの時間設定を「0時間」にしてください。
- パーキングモードは、周囲の状況により、正常に動作しない場合があります。
- オプションの常時電源コード (GDO-05) は使用できません。
- 車両がスリープモード時に電圧降下しない電源に配線してください。

取り付け方法

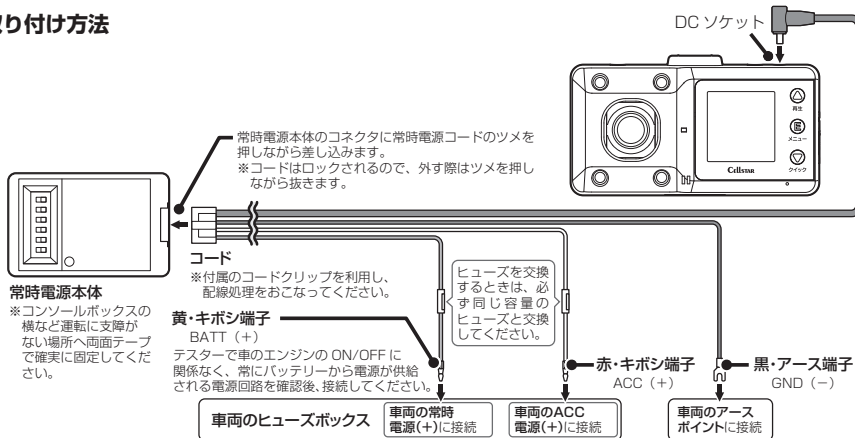

- * オプションの常時電源コードに付属の取扱説明書をよく読み、正しく設定の上、ACCがOFFの時に接続してください。
- * 本機がオプションの常時電源コードを認識できない場合やパーキングモード中、DCコードを抜いた場合、エンジンをOFFにし、本体LED消灯を確認後、エンジンをかけなおしてください。

パーキングモードの録画仕様について

画像	D1 (車内カメラ: D1)
画質	低
明るさ	中
コントラスト	中

- * パーキングモードのバッテリー電源供給時間は、常時電源コードのディップスイッチの設定で動作します。詳しくは、オプションの常時電源コードに付属の取扱説明書をお読みください。

パーキングモードの録画モード設定

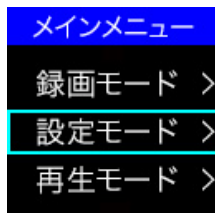

1 本機の動作中、**ENTボタン**を押してメインメニューを表示する。

2 ▲▼ボタンで【**設定モード**】を選び、**ENTボタン**を押す。

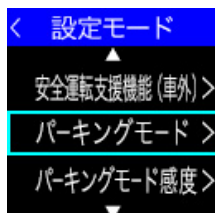

3 ▲▼ボタンで【**パーキングモード**】を選び、**ENTボタン**を押す。

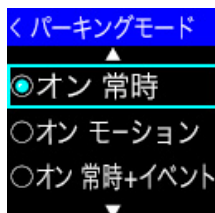

4 録画モードを選択し、**ENTボタン**を押す。

* 録画モードの詳細について (P24参照)

設定を終了して録画モードに戻る場合は、**ENTボタン**を長押しします。



常時電源コードが接続されると、画面に「パーキングモード」のアイコンを表示します。

* パーキングモード中に録画ファイルを記録するとアイコンが変わります。(P22参照)

パーキングモードの録画モード

オン 常時	常時録画を記録しつづけます。(古いファイルは消去されます。)
オン モーション	本機のカメラがモーション(動作)を検知した場合、常時録画を1ファイル記録します。
オン 常時+イベント	常時録画とイベント録画をおこないません。イベントが発生した場合、1ファイルに25秒(前5秒、後20秒)のイベント録画を記録します。
オン モーション+イベント	本機のカメラがモーション(動作)を検知した場合、常時録画を1ファイル記録し、イベントが発生した場合、1ファイルに25秒(前5秒、後20秒)のイベント録画を記録します。

* パーキングモード中の常時録画またはモーション録画は、1ファイルに記録される録画時間が、画像モード設定により変動します。(P48参照)

はじめに

取り付けと準備

基本操作

各種設定

困ったときは

その他

サブタイ
ス1

パーキングモードのLED動作

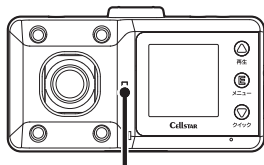

LED ランプ

常時録画	遅い点滅
モーション録画	検知：遅い点滅 待機中：遅い2回点滅
イベント録画	速い点滅

パーキングモードの動作

エンジンを停止し、ACCがオフになってから6秒後、パーキングモードが作動し、画面が消え、録画モードの状態をLEDの点滅で表示します。

- ・パーキングモードの動作中、▼ボタンを押すと、LEDが速く点滅し、クイック録画をおこないます。録画後、LEDが遅く点滅します。
- ・パーキングモードの動作中、V-OUT（ビデオ出力）はオフになります。

パーキングモードの動作中、イベントが発生した場合

エンジンをオンにし、本機が起動した際に「録画ファイルがあります。」と音声出力し、「パーキングモード」のアイコンを表示します。次回起動時、アイコンは消えます。（P22参照）



【パーキングモードアイコン】

PE_v

microSDカードのEVENTフォルダに保存されます。

- * パーキングモード中のイベント録画の感度は、パーキングモード感度にて調整してください。
- * イベント録画が発生した初回の起動時のおしらせします。

パーキングモードの動作中、モーション録画が発生した場合

エンジンをオンにし、本機が起動した際に「録画ファイルがあります。」と音声出力し、「パーキングモード」のアイコンを表示します。次回起動時、アイコンは消えます。（P22参照）



【パーキングモードアイコン】

PM_o

microSDカードのINFINITEフォルダに保存されます。

- * パーキングモード中のモーション録画は、1ファイルに記録される録画時間が、画像モード設定により変動します。
- * モーション録画が発生した初回の起動時のおしらせします。

各種設定の変更

設定の変更方法（例：アイコン表示）

30～32ページの各設定メニューを変更する場合は、以下の手順でおこないます。

専用ビューアソフトで本体の設定も可能です。詳しくは、ダウンロードした専用ビューアソフトの説明書をご覧ください。

* 設定中は、録画はできません。

* 設定メニュー画面にて1分以上操作がない場合は、自動的に録画モードに切り替わります。



1 本機の動作中、**ENTボタン**を押してメインメニューを表示する。

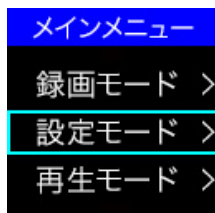

2 ▲▼ボタンで【設定モード】を選び、**ENTボタン**を押す。

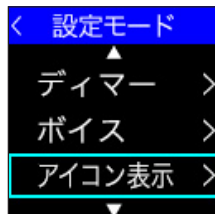

3 ▲▼ボタンを押して変更する設定メニュー（例：アイコン表示）を選び、**ENTボタン**を押す。

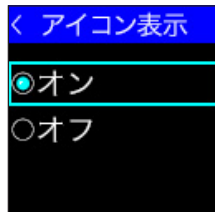

4 ▲▼ボタンを押して変更したい設定項目を選び、**ENTボタン**を押す。

5 引き続き他の設定を変更する場合は、▲または▼ボタンを長押しして一つ上のメニューに戻る。

設定を終了して録画モードに戻る場合は、ENTボタンを長押しします。

はじめに

取り付けと
準備

基本操作

各種設定

困ったときは

その他

サブタイ
プス

設定一覧

- * 設定値は初期設定のものです。
- *1 オプションの常時電源コード接続時、設定できません。
- *2 オプションのGPSユニット接続時、設定できません。
- *3 オプションのGPSユニット接続時は表示されません。

メインメニュー	設定値	設定項目
画像モード設定	高画質	高画質 : 録画画質を高画質に適した設定にします。 標準 : 録画画質を標準的な設定にします。 長時間 : 録画画質を長時間録画に適した設定にします。 カスタム : 録画画質などの設定をお好みで設定できます。(P32 参照) 設定方法は、32 ページを参照してください。
		* 車外、車内カメラは同じ設定となります。
車内カメラ表示	オン	オン : 車外カメラをメイン、車内カメラを小窓で表示します。 オン 優先 : 車内カメラをメイン、車外カメラを小窓で表示します。 オフ : 車内カメラを非表示にします。 メイン : 車内カメラをメインで表示します。
車外カメラ設定	HDR ナイトクリア 1	ノーマル : HDR、ナイトクリアによる画像補正をおこないません。 HDR : HDR による画像補正をおこない、急激な明るさの変化が発生しても白トビや黒ツプシを低減します。 ナイトクリアによる画像補正をおこないません。 ナイトクリア : STARVIS により、夜間・トンネルなど光量の少ない場所でも鮮明な映像を記録できます。HDR による画像補正をおこないません。
		HDR ナイトクリア 1 : HDR とナイトクリアによる画像補正をおこないます。 ナイトクリアによる光量の効果は (小) です。 HDR ナイトクリア 2 : HDR とナイトクリアによる画像補正をおこないます。 ナイトクリアによる光量の効果は (中) です。 HDR ナイトクリア 3 : HDR とナイトクリアによる画像補正をおこないます。 ナイトクリアによる光量の効果は (大) です。
車内カメラ設定		
録画モード	オン 常時+イベント	常時 : 常時録画 (1 分単位) します。 常時+イベント : 常時+イベント録画します。
3G センサー感度	6	10 : 3G センサーを高感度に設定します。 9 8 7 6 5 4 3 2 1 : 3G センサーを低感度に設定します。 カスタム : 3G センサーの設定をお好みで設定できます。(P32 参照)
音声録音	オン	オン オフ
インポーズ記録	オン	オン : 録画映像の画面に日付情報、現在地の緯度経度、走行速度を記録します。 オフ : 録画映像の画面に日付情報、現在地の緯度経度、走行速度を記録しません。
V-OUT	オフ	オン : 外部モニターに録画中の映像を出力します。 オフ : 外部モニターに録画中の映像を出力しません。 * 外部モニターなどへの接続方法は、38 ページを参照してください。

設定一覧 (つづき)

- * 設定値は初期設定のものです。
- *1 オプションの常時電源コード接続時、設定できます。
- *2 オプションのGPSユニット接続時、設定できます。
- *3 オプションのGPSユニット接続時は表示されません。

メインメニュー	設定値	設定項目
位置情報取得 * 2	オン	オン : GPS から位置情報を取得し記録、表示します。 オフ : GPS から位置情報を取得しません。
画面表示	オン	オン : カメラ映像を表示します。 オフ : 画面表示しません。 時計 : ディスプレイに時計を表示します。 オールオフ : 画面、LED、ボイスをオフにします。*赤外線 LED は消灯しません。
画面明るさ	3	4 : ディスプレイの輝度を最大にします。 3 2 1 : ディスプレイの輝度を最小にします。
ディマー	オン	オン : ディマー機能を設定します。 オフ : ディマー機能を設定しません。 * ディマーを「オン」にすると、4月～10月は18:00～5:00、11月～3月は16:00～7:00にディスプレイの輝度を自動で下げます。
ボイス	オン	オン : 音声案内をおこないます。 オフ : 音声案内をおこないません。
アイコン表示	オン	オン : ディスプレイにアイコンを表示します。 オフ : ディスプレイにアイコンを表示しません。
赤外線 LED	オン ディマー	オン ディマー : 4月～10月は18:00～5:00、11月～3月は16:00～7:00赤外線 LED を点灯します。 オン 常時 : 常時赤外線 LED を点灯します。 オフ : 赤外線 LED を消灯します。 * GPS未測位時は赤外線LEDが点灯されます。
安全運転支援機能 (車外) * 2	—	P35 参照
パーキングモード * 1	オン 常時+イベント	オン 常時 オン モーション オン 常時+イベント オン モーション+イベント オフ
パーキングモード感度 * 1	6	10 : パーキングモード中のイベント録画の3Gセンサーを高感度に設定します。 9 8 7 6 5 4 3 2 1 : パーキングモード中のイベント録画の3Gセンサーを低感度に設定します。
撮影モード	—	撮影モードに切り替えます。
フォーマット	—	フォーマットの操作方法は、42 ページを参照してください。
日時 * 3	—	年 / 月 / 日 / 時 / 分 (2089 年まで設定が可能)

はじめに

取り付けと
準備

基本操作

各種設定

困ったときは

その他

サブタイ
プス I

画像モード設定「カスタム」時、設定内容一覧

* 設定値は初期設定のものです。

カスタム	設定値	設定項目
画像	D1	FHD (車内カメラ: HD) HD (車内カメラ: D1) D1 (車内カメラ: D1)
画質	低	高 標準 低
明るさ	中	明 中 暗
コントラスト	中	高 中 低

3Gセンサー感度「カスタム」時、設定内容一覧

* 設定値は初期設定のものです。

カスタム	設定値	設定項目	
前後	6	10 : 3G センサーを高感度に設定します。	
		9	
		8	
		7	
左右		6	
		5	
		4	
		3	
上下		2	: 3G センサーを低感度に設定します。
		1	: 3G センサーをオフに設定します。
	オフ		

画像モード設定

画像モード設定では、録画画像の画質や画像サイズなど細かな設定を各モードにあわせた最適な内容に設定してあります。走行時の状況やお好みにあわせて変更することができます。

- * 設定中は、録画できません。
- * 車外と車内カメラは同じ設定となります。

画像モードを変更するとmicroSDカードメンテナンスフリー機能により、ファイルシステムを再構築するため、フォーマットが発生し、記録ファイルが全て消去されます。あらかじめ、パソコンなどにファイルのコピーで記録ファイルのバックアップをおこなうことをおすすめします。

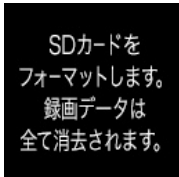
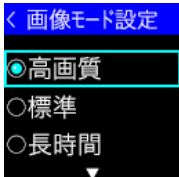
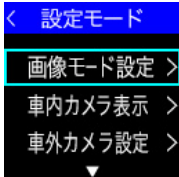

- 1 本機の動作中、**ENTボタン**を押してメインメニューを表示する。
- 2 ▲▼ボタンで【設定モード】を選び、**ENTボタン**を押す。
- 3 ▲▼ボタンで【画像モード設定】を選び、**ENTボタン**を押す。
「画像モード設定」画面に切り替わります。
- 4 ▲▼ボタンで設定したい画像モードを選び、**ENTボタン**を押す。
- 5 ▲または▼ボタンを長押しして設定を確認する。
ファイルシステムを再構築するため、フォーマットが発生します。
* カスタムは画像または画質を変更するとフォーマットが発生します。
- 6 **ENTボタン**を押す。
- 7 **ENTボタン**を押す。
* 録画データが消去されます。事前にバックアップすることをおすすめします。

ディスプレイには「フォーマット実行中」と表示します。
フォーマット完了後、自動的に再起動をおこない、録画モードが開始されます。

はじめに

取り付けと準備

基本操作

各種設定

困ったときは

その他

サブタイ
ービス

その他の機能

再生モード

録画した記録映像を本機のディスプレイで再生することができます。

- * 再生モード中は、録画できません。
- * 外部モニターなどで再生することはできません。

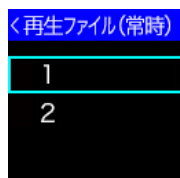
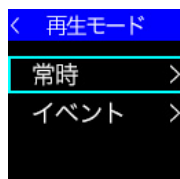
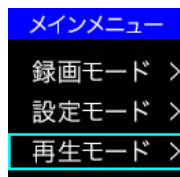

1 本機の動作中、**ENTボタン**を押してメインメニューを表示する。
* ▲ボタンを押して（約1秒）、再生モードにショートカットできます。

2 ▲▼ボタンで【再生モード】を選び、**ENTボタン**を押す。

3 ▲▼ボタンで【常時】または【イベント】を選び、**ENTボタン**を押す。
「再生ファイル」画面に切り替わります。

4 ▲▼ボタンで1（車外カメラ）または2（車内カメラ）を選び、**ENTボタン**を押す。
再生ファイルが多い場合は、▲▼ボタンを押し、ページをスクロールさせます。

5 ▲▼ボタンでファイルを選び、**ENTボタン**を押す。
再生ファイルが多い場合は、▲▼ボタンを押し、ページをスクロールさせます。

▲ボタン	長押し：一つ上のメニューに戻ります。
ENTボタン	短押し：再生を停止して、手順5に戻ります。 長押し：録画状態に戻ります。
▼ボタン	長押し：一つ上のメニューに戻ります。

- * 再生ファイル名は、P24 microSDカードの保存先とファイル名についてを参照してください。
- * ファイルは、記録された時間の順に表示されます。
- * 再生ファイルは、常時録画で1分です。
- * ファイル名は実際の製品と異なります。

安全運転支援機能（車外） *オプションのGPSユニットが必要です。

- * 車外カメラで安全運転支援機能を動作します。
- * 「キャリブレーション（安全運転支援）」にて、設置する車に合わせて調整してください。（P36参照）
- * 夜間や悪天候時、また昼間でも路面や走行状況によって機能が動作しない、または頻繁に警告する場合があります。
- * 取り付けはできるだけ車両の左右の中央部に取り付けてください。中央部から外れますと判定誤差が大きくなり、警告しない、または頻繁に警告する場合があります。
- * 安全運転支援機能の動作は目安です。実際の道路状況にしたがって走行してください。
- * 安全運転支援機能による事故に関し弊社は一切の責任を負いかねます。
- * セーフティレーダーの「スカウター機能」と連動しません。
- * 横切る車、ヘッドライトなどのON/OFFにより警告する場合があります。

前車発車警告

停車時、前車が発進したことを警告します。



車間距離保持警告

設定した速度以上で走行時、前車との適正距離を保持するよう警告します。



車線逸脱警告

設定した速度以上で走行時、車線を逸脱すると警告します。



安全運転支援機能を使用する前に、キャリブレーションの設定（P36参照）をおこなう必要があります。

安全運転支援機能（車外）の設定内容一覧

安全運転支援機能メニュー	設定値	設定項目
前車発車警告	オフ	オン オフ
車間距離保持警告	オフ	40キロ/50キロ/60キロ/70キロ/80キロ/90キロ/100キロ オフ
車線逸脱警告	オフ	40キロ/50キロ/60キロ/70キロ/80キロ/90キロ/100キロ オフ
キャリブレーション（安全運転支援）		画面で調整します。（P36参照）
警告音	オン	オン オフ

はじめに

取り付けと
準備

基本操作

各種設定

困ったときは

その他

サブタイ
プス

キャリブレーション（安全運転支援）

安全運転支援機能を設置する車に合わせて調整します。

1 本機の動作中、**ENTボタン**を押してメインメニューを表示する。

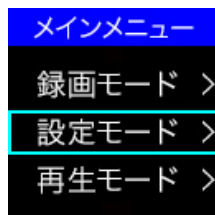

2 ▲▼ボタンで【設定モード】を選び、**ENTボタン**を押す。

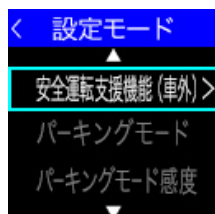

3 ▼ボタンを押して画面をスクロールさせ、【安全運転支援機能（車外）】を選び、**ENTボタン**を押す。

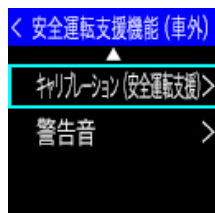

4 ▼ボタンを押して画面をスクロールさせ、【キャリブレーション（安全運転支援）】を選び、**ENTボタン**を押す。

車種を設定する

1 キャリブレーションから「車種」を選択する。

2 一覧から設置する車に近い車種を選ぶ。

- ・乗用車
- ・SUV
- ・大型車

地平線を調整する

- 1 キャリブレーションから「地平線」を選択する。
- 2 画面を見て赤線が道路の先端にくるように▲▼ボタンを押して調整する。



- 3 【戻る】をタッチする。

ボンネットを調整する

- 1 キャリブレーションから「ボンネット」を選択する。
- 2 画面を見て黄線の高さがボンネットの高さと同じになるように▲▼ボタンを押して調整する。



* トラックなどボンネットが見えない車両の場合、線を一番下に設定してください。

- 3 ENTボタンを押す。

はじめに

取り付けと
準備基本
操作各種
設定

困ったときは

その他

アフター
サービス

外部モニター表示

オプションのビデオ出力コードで外部モニターに接続するとディスプレイの映像を外部のモニターに表示できます。（映像のみ、音声は出力されません）

⚠ 注意

・本機で記録した映像は、外部モニターなどで再生することはできません。必ず本機のディスプレイにて再生をおこなってください。

■ 外部モニターとの接続

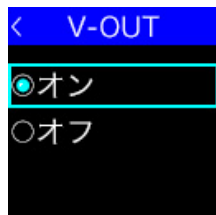
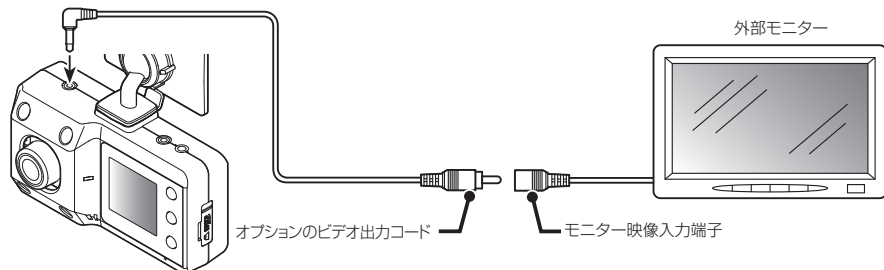

- 1 本機の動作中、**ENTボタン**を押してメインメニューを表示する。
- 2 ▲▼ボタンで【設定モード】を選び、**ENTボタン**を押す。
- 3 ▼ボタンを押して画面をスクロールさせ、【V-OUT】を選び、**ENTボタン**を押す。
- 4 【オン】を選び、**ENTボタン**を押す。
- 5 **ENTボタン**を長押しし、録画モードにする。
確定後、ディスプレイがオフになります。

* ENTボタンを短押しすると、メインメニューを表示します。

外部モニターには次のように表示されます。
ENTボタンを長押しするとカメラ映像が切り替わります。

車内カメラ表示	外部モニターの表示内容
オン	<p>車内カメラの映像</p> <p>車外カメラの映像</p>
オン 優先	<p>車外カメラの映像</p> <p>車内カメラの映像</p>
オフ	<p>車外カメラの映像</p>
メイン	<p>車内カメラの映像</p>

* 必ずオプションのビデオ出力コードをご使用ください。他のコードを使用すると映像が正しく表示されない、または誤動作を起す場合があります。

* モニターの種類によっては端子の形状が異なる場合があります。

* 電源ON時、一時画像が乱れることがありますが、異常動作ではありません。

セルスター製セーフティレーダーに接続

オプションのセーフティレーダー接続コード（3極DCプラグ）で本機とセルスター製セーフティレーダー（カメラ警告対応）を接続すると、本機の映像をセーフティレーダーに表示することができます。また、本機の電源もセーフティレーダーから供給されます。

* 本機に適合したオプション品の型番は、弊社ホームページの接続対応表をご覧ください。(http://www.cellstar.co.jp)

* セーフティレーダーのGPSは入力できません。

⚠ 注意

・本機で記録した映像は、セーフティレーダーの画面で再生することはできません。必ず本機のディスプレイにて再生をおこなってください。

1 セーフティレーダー接続コードのビデオ出力プラグと電源入力プラグを本機に差し込む。

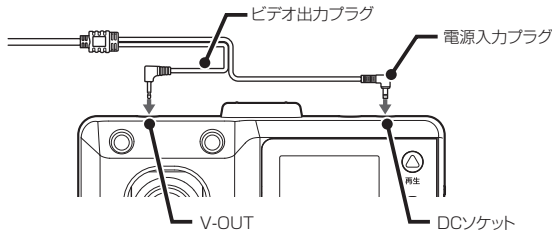

はじめに

取り付けと準備

基本操作

各種設定

困ったときは

その他

アフターサービス

2 セーフティレーダー接続コードの外部入力コネクターをセーフティレーダーの外部入力ソケットに差し込む。

※セーフティレーダー本体のイラストはモデルにより異なります。

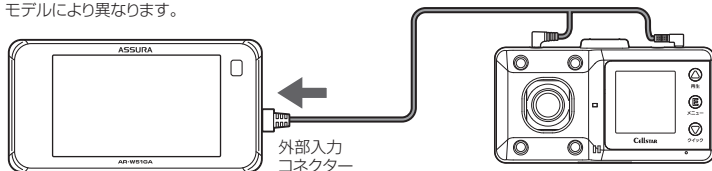

V-OUT（ビデオ出力）の設定を変更してください。（P30参照）

3 セーフティレーダーの取扱説明書を参照し外部入力の設定を変更する。

オン（待受、警告）：カメラ警告（ライブビュー）として使用する設定 ※工場出荷時の設定
 オン（モニター）：ドライブレコーダーのモニターとして使用する設定

GPS測位について（オプション）

GPSを利用した機能を使用するためには、オプションのGPSユニットを接続し、GPSの測位確定が必要となります。本機の電源が入ると、自動的にGPS測位がはじまります。GPSを測位すると測位アナウンスをおこない、GPSアイコンが表示されます。（P22参照）

✓ アドバイス

お買い求めいただいて、初めてお使いになる場合

- GPS測位が確定するまでに時間がかかる場合がありますが（15分程度）これは製品不良や故障などではありません。あらかじめご了承ください。GPS測位に20分以上かかる場合は、電源を入れなおしてください。
- トンネル内、高架下、ビルの谷間、森林の中や高圧電線、高出力無線の近くなどではGPSを測位しにくくなる場合があります。
- GPS機能を使用するには、GPS測位中に限られます。

* GPSの測位状態によっては、GPSおしらせ機能が動作しない場合があります。

超速 GPS について

自車位置を素早く約10秒でGPSを測位するので、ドライブをスムーズにスタートします。

✓ アドバイス

- GPS衛星を受信しにくい条件の場合、時間がかかる場合があります。
- 前回のGPS受信から72時間を経過すると超速GPSは機能しません。その他、様々な条件により機能しない場合があります。
- 最後に電源をOFFにしてから直線距離で300km以上離れた地点で電源をONにした場合、最後に電源をOFFにして次に電源をONしたときにGPS衛星の状態が異なる場合は、動作に時間がかかる場合があります。

業界最多の対応衛星

GPS、グロナス衛星、ガリレオ衛星、準天頂衛星みちびき、SBAS（ひまわり、GAGAN）6種類78基の衛星を受信可能。

- * 同時受信可能な衛星は最大32基に加え、SBASの最大2基を補足利用します。
- * 2019年1月現在稼働数より（一時使用禁止衛星を除く）

日時の設定

日付および時間を設定することができます。

* 設定中は、録画できません。

⚠ 注意

- 正しく日時を設定しないと、デイマー機能は動作しません。
- 初めて動作した時や長時間動作していなかった場合は、再度設定が必要です。
- オプションのGPSユニット（GDO-30）接続時、GPSより日時を取得するため、日時の設定はできません。

- 1 本機の動作中、**ENTボタン**を押してメインメニューを表示する。
- 2 ▲▼ボタンで【設定モード】を選び、**ENTボタン**を押す。
- 3 ▲または▼ボタンを押して【日時】を選び、**ENTボタン**を押す。
- 4 ▲または▼ボタンを押して現在の日付および時間を入力する。
 ▲/▼ボタン : 選択した日時のアップダウン
 ENTボタン : 設定した日時の確定、移動

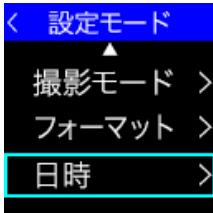

はじめに

取り付けと準備

基本操作

各種設定

困ったときは

その他

アフターサービス

フォーマット

microSDカードを初期化し、設定した録画画質によって microSDカードにセルスター独自のファイルシステムが適応されます。

- * microSDカード内の記録ファイルが全て消去されます。あらかじめ、パソコンなどにファイルのコピーで記録ファイルのバックアップをおこなうことをおすすめします。
- * 本機でフォーマットしても本体の設定値は工場出荷時に戻りません。

1 本機の動作中、**ENTボタン**を押してメインメニューを表示する。

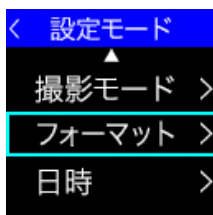

2 ▲▼ボタンで【設定モード】を選び、**ENTボタン**を押す。

3 ▼を押して画面をスクロールさせ、【フォーマット】を選び、**ENTボタン**を押す。

4 **ENTボタン**を押す。

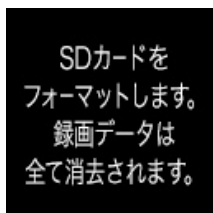

5 **ENTボタン**を押す。

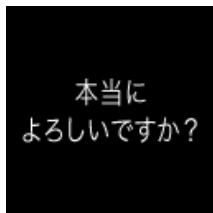

ディスプレイには「フォーマット実行中」と表示します。フォーマット完了後、自動的に再起動をおこない、録画モードが開始されます。

システムリセットと本体初期化+microSDカードフォーマット

本機が誤動作したり、止まってしまった場合、システムリセットまたは強制初期化をおこなってください。

システムリセット

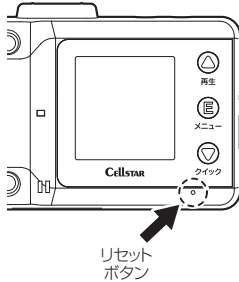

- 1 ピンなどを使用してリセットボタンを押す。
本機がリセットされます。

本体初期化+microSDカードフォーマット

- * microSDカード内の記録ファイルが全て消去されます。あらかじめ、パソコンなどにバックアップすることをおすすめします。
- * 強制初期化をおこなうと、本体の設定値が工場出荷時（P30～P31）に戻ります。必要に応じて再設定をおこなってください。

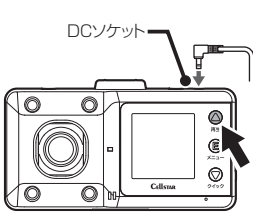

- 1 DCコードのプラグを抜き、電源をOFFにする。
- 2 ▲ボタンを押しながらDCコードのプラグを接続し、電源を入れると、フォーマット動作に切り替わる。
- 3 フォーマットが実行される。

はじめに

取り付けと
準備

基本操作

各種設定

困ったときは

その他

アフター
サービス

ドライブレコーダー専用ビューアソフトについて

本機で録画した映像の記録データの確認や本機の設定をパソコンでおこなうことができます。

専用ビューアソフトと専用ビューア説明書は、弊社ホームページの製品ページからダウンロードします。
http://www.cellstar.co.jp/dlfm/download_viewer.php

専用ビューアソフトの動作環境

- CPU： Pentium 4 以上
- OS： Windows 7 / 8 / 10 以上
- メモリ： 1GB 以上
- HDD： 4GB 以上
- GPU： Direct X 9.0c 以上に対応するGPU

- 1 viewer.zipをダウンロードして、圧縮解凍ソフトでファイルを解凍する。
- 2 viewerフォルダを開く。
- 3 フォルダ内の専用ビューア説明書を参照し、専用ビューアソフトをインストールする。
- 4 setup.exeを起動するとインストールが開始される。

専用ビューアソフトの使い方は、「専用ビューア説明書.pdf」をご覧ください。

故障かな？と思ったら

修理をご依頼される前に、もう一度次のことをご確認ください。
また、弊社ホームページのよくあるご質問（FAQ）を参照してください。
<https://faq.cellstar.co.jp/>



症状	考えられる原因	参照
電源が入らない	<ul style="list-style-type: none"> DCコードは、シガーライターソケットに接続されていますか。 本機のDCジャックとDCコードは接続されていますか。 DCコードのヒューズが切れていませんか。 本機は専用のDCコード（3極DCプラグ）を使用してください。 	P17、P20
	<ul style="list-style-type: none"> シガーライターソケットにタバコくすが付着していませんか。付着している場合は、タバコくすなどをきれいに拭きとってください。 	—
起動時間が長い	<ul style="list-style-type: none"> microSDカードは正しく挿入されていますか。 * microSD カードが挿入されていないと本機は動作しません。 	P18
	<ul style="list-style-type: none"> microSDカードの容量によっては起動時間が長くなる場合があります。 	P6
録画が開始されない	<ul style="list-style-type: none"> microSDカードは正しく挿入されていますか。 * microSD カードに異常がある場合もエラーとなり録画が開始されません。その場合は、microSD カードを取り換えてご使用ください。その際は指定の microSD カードをご使用ください。 	P6 P18-P19
	<ul style="list-style-type: none"> microSDカード内の記録ファイルが破損した可能性があります。 * microSD カードをフォーマットしてください。 	P42
急ブレーキや急加速のときでも、データが保護されない。または直ぐに反応してしまう	<ul style="list-style-type: none"> 「3Gセンサー感度」を調整してください。 * 使用状況に合わせて、この設定を調整することをおすすめします。 	P30
ひんぱんにイベント録画されるまたは録画されない	<ul style="list-style-type: none"> 「3Gセンサー感度」を調整してください。 * 使用状況に合わせて、この設定を調整することをおすすめします。 	P30
画面を表示しない	<ul style="list-style-type: none"> 画面がオフになっていませんか。 V-OUT（ビデオ出力）がオンになっていませんか。 	P30
再起動する	<ul style="list-style-type: none"> 本機に異常があった場合、連続動作するために自動的に再起動し復帰しますが、異常動作ではありません。 	—
録画したデータと実際の走行状況が違う	<ul style="list-style-type: none"> 日時、車両の走行速度、位置情報は、GPSの測位から算出するため、実際の数値と異なる場合があります。 	—
パーキングモードを設定できない	<ul style="list-style-type: none"> 本機が常時電源コードを認識していません。エンジンをかけなおしてください。 	—
設定中に、フォーマット動作になった	<ul style="list-style-type: none"> 画像モード設定の変更をされていませんか。変更した場合、microSDカードメンテナンスフリー機能を使用するため、フォーマットが発生し、記録ファイルが消去されます。バックアップされていない場合、DCプラグを抜いて電源がOFFになっていることを確認し、microSDカードを抜きパソコンなどにファイルのコピーでバックアップをおこなうことをおすすめします。 	P19
	<ul style="list-style-type: none"> 本機以外でフォーマットをおこなっていませんか。 新しいmicroSDカードに交換していませんか。 * microSD カード内に本機の設定ファイルが無いため設定が初期値に戻ります。再設定をおこなってください。 	P18

はじめに

取り付けと準備

基本操作

各種設定

困ったときは

その他

サブタイ
サービス

製品の仕様

■CS-61FHの仕様

車外カメラ	撮像素子	200万画素 カラー CMOS センサー	
	フレームレート	30fps	
	視野角	水平 117.9°、垂直 62.2°、対角 141.2°	
	F 値	2	
	最低被写体照度	3LUX	
	録画画素数	200万画素 (FullHD) / 100万画像 (HD) / 35万画素 (D1)	
	録画画質	FullHD	高画質 (10Mbps) / 標準 (8Mbps) / 低画質 (6Mbps)
		HD	高画質 (6Mbps) / 標準 (4.5Mbps) / 低画質 (3Mbps)
		D1	高画質 (3Mbps) / 標準 (2Mbps) / 低画質 (1Mbps)
	録画画角	FullHD	水平 117.9°、垂直 62.2°、対角 141.2°
HD		水平 117.9°、垂直 62.2°、対角 141.2°	
D1		水平 94°、垂直 62.2°、対角 115°	
車内カメラ	撮像素子	200万画素 カラー CMOS センサー	
	フレームレート	30fps	
	視野角	水平 114°、垂直 60°、対角 138°	
	F 値	2	
	最低被写体照度	3LUX	
	録画画素数	200万画素 (FullHD) / 100万画像 (HD) / 35万画素 (D1)	
	暗所撮影機能	赤外線 LED	
	録画画質	FullHD	高画質 (10Mbps) / 標準 (8Mbps) / 低画質 (6Mbps)
		HD	高画質 (6Mbps) / 標準 (4.5Mbps) / 低画質 (3Mbps)
		D1	高画質 (3Mbps) / 標準 (2Mbps) / 低画質 (1Mbps)
録画画角	FullHD	水平 114°、垂直 60°、対角 138°	
	HD	水平 114°、垂直 60°、対角 138°	
	D1	水平 92°、垂直 60°、対角 114°	
録画圧縮	録画 AVI (H.264)、静止画 JPEG		
録画トリガ	常時録画 / 常時録画+イベント録画 / クイック録画 (常時録画 / モーション録画 / 常時録画+イベント録画 / モーション録画+イベント録画 * パーキングモード時)		
GPS	無し		
HDR	有り		
3G センサー	有り (衝撃感度 10 段階)		
対応外部記憶媒体	microSD カード 8GB ~ 32GB (クラス 10/SDHC 規格準拠、NAND タイプは「MLC」を推奨)、64GB (クラス 10/SDXC 規格準拠、UHS スピードクラス: UHS-1 以上、NAND タイプは「MLC」を推奨) * 弊社オプション microSD カード推奨		
記録データ	日時、加速度、走行速度*、位置情報*、映像ファイル * 対応オプション接続時のみ		
音声録音	有り (オン、オフ設定可)		
外部映像出力	有り (本体ディスプレイが外部かどうかどちらか一方のみ) * 再生時なし		
インターネット地図運動	有り * 対応オプション接続時のみ		
電源電圧	DC12V/24V		
動作温度範囲	-10℃ ~ +60℃		
本体サイズ	97 (W) × 34 (D) × 51 (H) mm (突起部含まず) * マウントベース取り付け時 82 (H) mm		
本体重量	105g		
保証期間	3年		

* 「ドライブレコーダー協会ガイドライン」に基づく表記。

* 録画の条件により、録画のフレームレートやビットレートが変わる場合があります。

■撮影可能時間の目安

常時録画時間 [min] / microSD カードの容量		録画品質		
		高画質	標準	低画質
8GB	FullHD	約 24 分	約 30 分	約 36 分
	HD	約 41 分	約 60 分	約 90 分
	D1	約 100 分	約 136 分	約 211 分
16GB	FullHD	約 49 分	約 60 分	約 72 分
	HD	約 83 分	約 120 分	約 181 分
	D1	約 201 分	約 272 分	約 422 分
32GB	FullHD	約 98 分	約 120 分	約 144 分
	HD	約 166 分	約 240 分	約 362 分
	D1	約 402 分	約 544 分	約 844 分
64GB	FullHD	約 196 分	約 240 分	約 288 分
	HD	約 332 分	約 480 分	約 724 分
	D1	約 804 分	約 1088 分	約 1688 分

イベント録画時間 [min] / microSD カードの容量		録画品質		
		高画質	標準	低画質
8GB	FullHD	約 7 分	約 8 分	約 10 分
	HD	約 11 分	約 16 分	約 24 分
	D1	約 24 分	約 31 分	約 35 分
16GB	FullHD	約 13 分	約 16 分	約 19 分
	HD	約 22 分	約 33 分	約 48 分
	D1	約 48 分	約 63 分	約 79 分
32GB	FullHD	約 27 分	約 33 分	約 39 分
	HD	約 44 分	約 66 分	約 97 分
	D1	約 97 分	約 126 分	約 154 分
64GB	FullHD	約 53 分	約 65 分	約 83 分
	HD	約 88 分	約 132 分	約 193 分
	D1	約 193 分	約 252 分	約 304 分

パーキングモード / microSD カードの容量	最大録画時間
8GB	約 216 分
16GB	約 433 分
32GB	約 867 分
64GB	約 1734 分

* 撮影の状況、被写体などにより記録されるファイルサイズは一定でないため、記録可能時間に差が生じる場合があります。上記は、あくまでも目安となります。

はじめに

取り付けと
準備

基本操作

各種設定

困ったときは

その他

アフター
サービス

■パーキングモードの録画時間について

- パーキングモード中の常時録画とモーション録画
画像モード設定（P30参照）によって1ファイルに記録される録画時間が変動します。
モーション録画が発生した場合、常時録画を1ファイル記録します。

画像モード設定	画質	1ファイルの録画時間
Full HD	高	540 秒
	標準	450 秒
	低	370 秒
HD	高	320 秒
	標準	220 秒
	低	150 秒
D1	高	120 秒
	標準	90 秒
	低	60 秒

- パーキングモード中のイベント録画
イベント録画が発生した場合、画像モード設定共通で1ファイルに25秒（前5秒、後20秒）記録されます。

画像モード設定	画質	1ファイルの録画時間
Full HD	高	25 秒
	標準	
	低	
HD	高	
	標準	
	低	
D1	高	
	標準	
	低	

* モーション録画は、1ファイルの常時録画された動画を保存します。

microSDカードのデータについて

■データ保存について

- イベント録画フォルダ (EVENT)
イベントが発生した動画または、クイック録画機能で録画した動画を保存します。
(microSDカード全体容量の20%を使用)
1：車外カメラ映像
2：車内カメラ映像
- 常時録画フォルダ (INFINITE)
常時録画された1分間の動画*または、パーキングモードのモーション録画で録画された動画を保存します。
(microSDカード全体容量の73%を使用)
1：車外カメラ映像
2：車内カメラ映像
- * パーキングモード時は、画像モード設定により録画時間が変動します。
- 撮影フォルダ (CAPTURE)
キャプチャーした画像を保存します。(microSDカード全体容量の2%を使用)
1：車外カメラ映像
2：車内カメラ映像

はじめに

取り付けと
準備

基本操作

各種設定

困ったときは

その他

アフター
サービス

アフターサービスについて

修理に関して

■ 修理に必要なもの

- ・取扱説明書（保証書欄、修理受付票記入）
- ・修理する製品

■ 保証書と修理受付票のご記入に関して

保証期間中

本書裏表紙の保証書と修理受付票（P51参照）に必要な事項をご記入の上、製品に添付して修理受付窓口までお送りください。保証書の規定にしたがって無料で修理および調整させていただきます。

- * ご注意：保証期間中であっても有償修理となる場合がございますので保証規定をよくお読みください。保証書の所定事項（製品名、お買い上げ日、販売店名など）に記入がない場合は、有償修理となります。保証期間中であっても、部品入手不可能により修理ができなくなる場合があります。

保証期間が過ぎてるとき

修理受付票（P51参照）に必要な事項をご記入の上、製品に添付して修理受付窓口までお送りください。

■ 修理受付票に関して

ダウンロードをご希望のお客様

インターネットブラウザより以下のアドレスにアクセスしてください。

（修理受付票PDFダウンロード：48KB）

http://www.cellstar.co.jp/products/customer/repair_card.pdf

■ 修理をご依頼される前に

- 1 故障かな？と思ったら（P45参照）を参考に故障かどうかをご確認ください。
- 2 弊社ホームページ「お客様サポート」－「よくあるご質問（FAQ）」をご確認ください。
- 3 弊社ホームページに修理金額の目安が記載されています。事前にご確認ください。

http://www.cellstar.co.jp/customer/repair_price.pdf

- * ご依頼内容の確認のため、記入後必ずコピーを取りお客様控えとしてお手元に保管してください。
- * セルスター工業アフターサービスへ修理品をご送付いただく際、迅速かつ適切な修理をおこなうため、本書裏表紙の保証書と修理受付票（P51参照）に必要な事項をご記入の上、製品に添付してください。
- * 修理品などをお送りいただく際の送料に関しては、お客様負担となります。あらかじめご了承ください。
- * 名称、所在地、電話番号は変更される場合があります。ご確認ください。

■ 修理の流れ

1 ご不明な点は、セルスター工業カスタマーサービスにご連絡ください。

 0570-006867（ナビダイヤル）

 0120-75-6867（フリーダイヤル）

[受付時間] 9:00～18:00

（土・日・祝日および、弊社休業日を除く）

携帯電話・PHS・IP電話などフリーダイヤルがご利用にならない場合:0570-006867

- * 修理する製品、保証書をお手元にご用意の上おかけになるとスムーズにご相談いただけます。

2 修理品の送付先
セルスター工業 アフターサービス
〒518-1145
三重県伊賀市安場 1608-5
TEL. 0120-75-6867

お客様へのお願い

- * 修理・点検作業の際、本機は工場出荷状態に戻ります。お客様が設定した内容や、記録した位置データなどはすべて消去されます。あらかじめご了承ください。
- * 保証期間の有無に関わらず、送料はお客様のご負担となります。あらかじめご了承ください。
- * 運送中の衝撃などに耐えられるよう、梱包をお願いします。
- * 運送中の破損紛失などについては、弊社では一切の責任を負いません。
- * 有償修理作業完了後、代金引換便にてご返送させていただきます。（処分依頼はお受けいたしませんので、ご返却させていただきます）

個人情報の利用目的について

本機に対するお問い合わせや修理をご依頼される場合の個人情報は次の目的のみ利用されます。

- ① 弊社製品・サービスに関するお問い合わせ、ご相談、修理などに対応するため。
- ② 製品の企画、開発、販売促進、営業活動にお客様のご要望を反映させるため、および満足度向上などの検討に必要な参考資料とするため。

修理受付票

製品名：CS-61FH

ご依頼される前に必ず取扱説明書（本書）をお読みいただき、修理受付票と、裏表紙の保証書にご記入の上、修理依頼品と一緒に添付してお送りください。

お客様ご記入欄

お客様名：	ご住所：□□□□-□□□□□□
ご自宅電話番号：	
FAX番号：	
日中で連絡可能な電話番号：	<input type="checkbox"/> 携帯電話 <input type="checkbox"/> ご勤務先 <input type="checkbox"/> その他（ ）
ご購入日：	microSDカードのデータ等の消失に関する同意確認 ・お預かりした製品に付属のmicroSDカードのデータは、弊社でバックアップをおこないません。修理の内容によってmicroSDカードを初期化することがあります。いかなる場合でもデータの補償はいたしません。ご了承ください。 ※本項のご署名が無い場合、修理をせずにご返却させていただきます。
同梱した付属品：合計（ ）点	本項の内容について同意します。ご署名
①	
②	お見積り連絡： <input type="checkbox"/> 不要 / <input type="checkbox"/> 必要（ ）円以上の修理の場合に連絡
③	※不要を選択の場合、お見積り金額はいたしません。なお、お見積り金額に関わらず、修理させていただきます。
④	具体的な症状： <input type="checkbox"/> 常に発生する <input type="checkbox"/> 時々発生する <input type="checkbox"/> 特定の条件で発生する
⑤	できるだけ詳しくご記入ください。
⑥
⑦
⑧
修理品返却先	※上記住所以外への返却の場合にご記入ください。
お客様名：	ご住所：
ご自宅電話番号：	

保証書

保証書は、必ず「販売店名・お買い上げ年月日」などの記入をご確認のうえお受け取りになり、保証内容をよくお読みのと、大切に保管してください。

本証は、弊社の厳密な検査のもと生産、出荷されたものであることを証明し、本証の保証期間内に正常な使用状態において故障した場合には、本証記載内容のとおり無料で修理および調整をおこなうことをお約束するものです。修理をご依頼する際には修理受付票（P51参照）も併せてご記入ください。

製品名：CS-61FH	お買い上げ年月日： 年 月 日
販売店様 ※必ず、ご記入ください。	保証期間 3年 お買い上げ 年月日から 3年間有効
ご住所：	
お電話：	



以下の場合には保証の対象外となります。

- ①本製品に付属の取扱説明書に記載された使用方法や注意事項に反した取扱によって生じた故障・破損
- ②誤用・乱用および取扱不注意による故障
- ③火災・地震・風水害・落雷・その他天災地変や公害・塩害・水掛かり・異常電圧による故障
- ④不当な修理に起因する故障や、分解・改造の痕跡がみられる故障
- ⑤使用中に生じた傷など外観上の変化
- ⑥保存状態が適切でなかった場合
- ⑦業務目的でご使用になった場合
- ⑧バッテリー・ディスプレイ・microSDカードなど消耗品および付属品の交換
- ⑨本証の提示がない場合
- ⑩本証の所定事項（お買い上げ日、販売店名など）に記入がない場合

- ・取付不良、接続不良、不適切な使用状態による車の故障や事故などの附随的損害の補償については一切この責任を負いません。あらかじめご了承ください。
- ・本証は日本国内においてのみ有効です。また本証の再発行はいたしませんので大切に保存ください。

修理・点検をご依頼される際の注意事項

設定の記憶やお客様が情報を登録できる製品につきましては、修理・点検作業の際、本製品は工場出荷状態に戻ります。お客様が設定した内容や、記録した位置データなどはすべて消去されます。あらかじめご了承ください。

販売店様へのお願い 保証書欄にお買い上げ年月日、店名、ご住所、お電話番号をご記入の上、お客様へお渡しください。

お客様相談窓口

■電話でのお問い合わせ

<個人のお客様> カスタマーサービス
[受付時間] 9:00～18:00(土・日・祝日および、弊社休業日を除く)

0570-006867 (ナビダイヤル)

0120-75-6867 (フリーダイヤル)

携帯電話・PHS・IP電話などフリーダイヤルがご利用にならない場合：0570-006867

<法人のお客様> セルスター工業株式会社 本社 (代)
[受付時間] 9:00～18:00(土・日・祝日および、弊社休業日を除く)
TEL.046-273-1100 (代) / FAX.046-273-1106

■メールでのお問い合わせ

弊社ホームページのよくあるご質問 (FAQ) より質問を送信してください。
<https://faq.cellstar.co.jp/>



セルスター工業 拠点一覧

- 北海道地区 **札幌出張所**
〒004-0842 北海道札幌市清田区清田二条3-2-1
TEL.011-882-1225 (代) / FAX.011-881-7251
- 東北地区 **仙台営業所**
〒981-3117 宮城県仙台市泉区市名坂字原田158
TEL.022-218-1100 (代) / FAX.022-218-1110
- 北関東・新潟地区 **水戸営業所**
〒310-0903 茨城県水戸市堀町795-2
TEL.029-254-6911 (代) / FAX.029-255-1420
- 関東地区 **本社**
〒242-0002 神奈川県大和市つきみ野7-17-29
TEL.046-273-1100 (代) / FAX.046-273-1106

- 東海・北陸地区 **名古屋営業所**
〒453-0021 愛知県名古屋市中村区松原町5-7-1
TEL.052-307-5733 (代) / FAX.052-307-5737
- 関西・中国・四国地区 **大阪営業所**
〒562-0004 大阪府箕面市牧落3-8-7
TEL.072-722-1880 (代) / FAX.072-722-5575
- 九州・沖縄地区 **福岡営業所**
〒811-1314 福岡県福岡市南区の場二丁目15番16号
TEL.092-588-1101 (代) / FAX.092-588-0057

名称、所在地、電話番号は変更する場合があります。あらかじめご了承ください。

「全国自動車用品工業会会員」「ドライブレコーダー協議会会員」「東京都自動車部品組合会員」



セルスター工業株式会社